



120×38 mm厚

San Ace 120W 9WVタイプ 

■ 一般仕様

- ・材質…………… フレーム：アルミニウム（黒塗装）、羽根：樹脂（難燃グレード UL 94V-1）
- ・期待寿命…………… 仕様表参照（屋内環境 L10：残存率90%，60°C，定格電圧，連続運転，フリーエア状態）
周囲温度40°Cの場合の期待寿命は参考です。
- ・モータ保護機能…………… 拘束時焼損保護機能，電源リード線逆接続保護機能 詳細はp. 573をご覧ください。
- ・絶縁耐圧…………… AC50/60 Hz 500 V 1分間（リード線導体部・フレーム間）
- ・絶縁抵抗…………… DC500 Vメガにて10 MΩ以上（リード線導体部・フレーム間）
- ・音圧レベル…………… ファン吸込側1 mにおける値
- ・保存温度範囲…………… -30 ~ +70°C（結露なきこと）
- ・ファン電源リード線…………… ⊕赤色 ⊖黒色 センサ 黄色 コントロール 茶色
- ・質量…………… 440 g
- ・保護等級…………… IP68

■ 仕様

下記の型番は，PWMコントロール・パルスセンサ付です。

型番	定格電圧 [V]	使用電圧範囲 [V]	PWMデューティサイクル [※] [%]	定格電流 [A]	定格入力 [W]	定格回転速度 [min ⁻¹]	最大風量 [m ³ /min] [CFM]	最大静圧 [Pa] [inchH ₂ O]	音圧レベル [dB (A)]	使用温度範囲 [°C]	期待寿命 [h]
9WV1212P1J001	12	10.2 ~ 13.8	100	3	36	6400	6.35 224.0	360 1.45	64	-20 ~ +70	60000/60°C (90000/40°C)
			0	0.2	2.4	1500	1.49 52.6	19.8 0.08	33		
9WV1224P1J601	24	20.4 ~ 27.6	100	1.5	36	6400	6.35 224.0	360 1.45	64		
			0	0.12	2.88	1500	1.49 52.6	26.1 0.105	33		
9WV1224P1H001	24	20.4 ~ 27.6	100	0.8	19.2	5200	5.16 182	237 0.95	58		
9WV1248P1J001			48	40.8 ~ 55.2	100	0.65	31.2	6400	6.35 224.0		
					0	0.06	2.88	1500	1.49 52.6		

※ 入力PWM周波数：25 kHz，PWMデューティサイクル0%の記載がない型番に限り0%時の回転速度は0 min⁻¹

オプションでセンサ仕様，コントロール仕様が選択できます。

すべての型番で選択できます。 センサなし

型番によって異なります。インデックス（p. 613）をご参照ください。 パルスセンサ ロックセンサ

■ 風量・静圧特性例 / PWMデューティ・回転速度特性例

9WV1212P1J001 PWMコントロール・パルスセンサ付

PWM デューティサイクル

使用電圧範囲

PWM デューティ・回転速度特性例

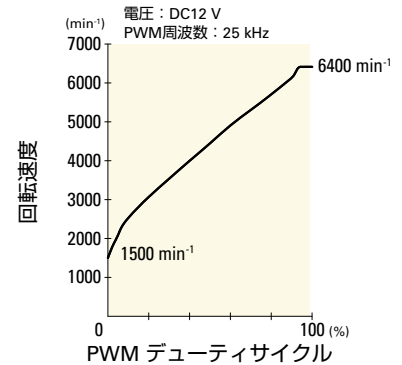
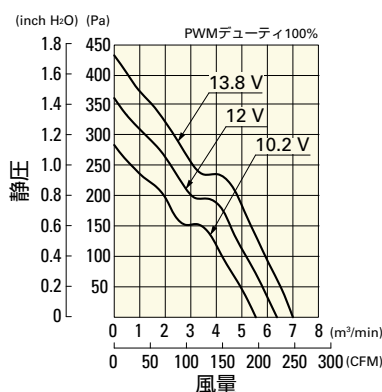
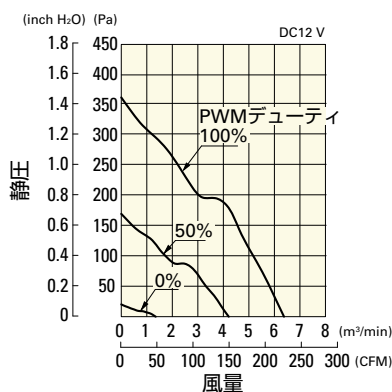

風量・静圧特性例 / PWMデューティ・回転速度特性例

9WV1224P1J601 PWMコントロール・バルスセンサ付

PWM デューティサイクル

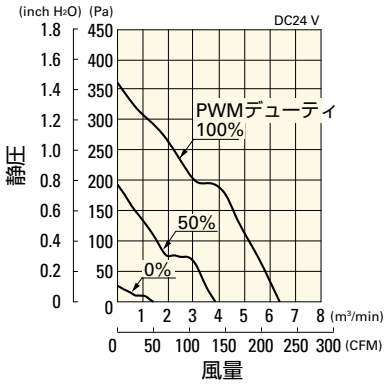

使用電圧範囲

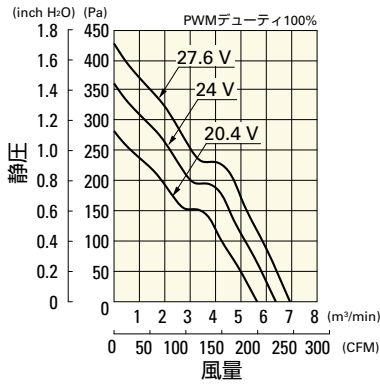

PWM デューティ・回転速度特性例

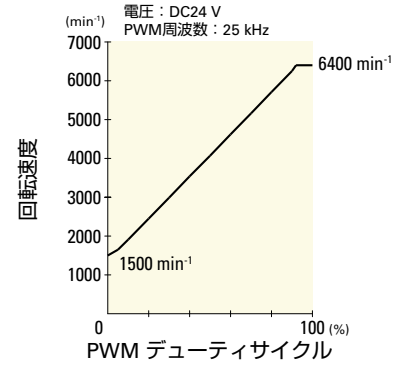

9WV1224P1H001 PWMコントロール・バルスセンサ付

PWM デューティサイクル

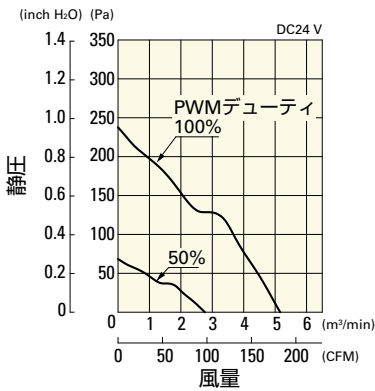

使用電圧範囲

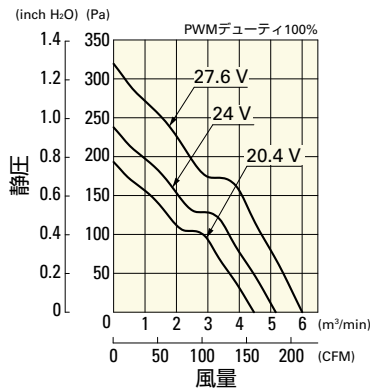

PWM デューティ・回転速度特性例

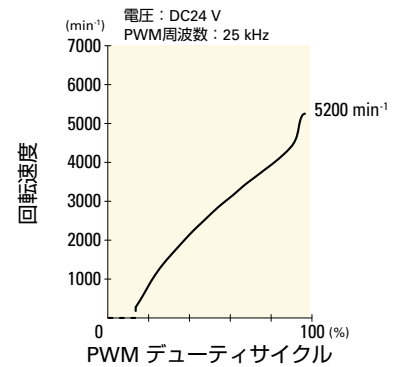

9WV1248P1J001 PWMコントロール・バルスセンサ付

PWM デューティサイクル

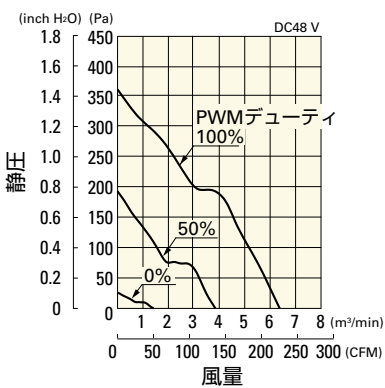

使用電圧範囲

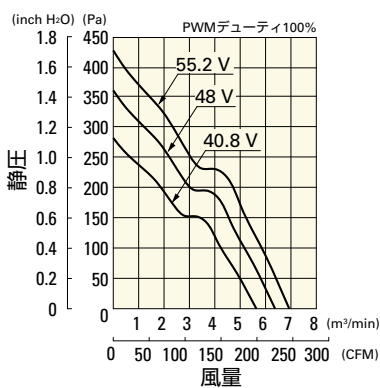

PWM デューティ・回転速度特性例

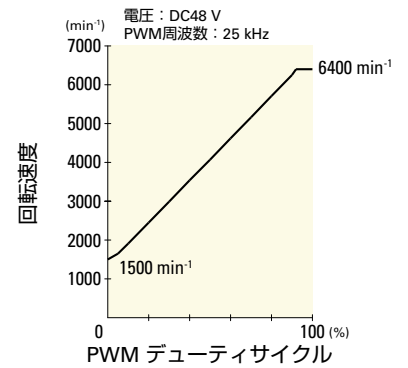

防水ファン □ 120 mm DC

外形図

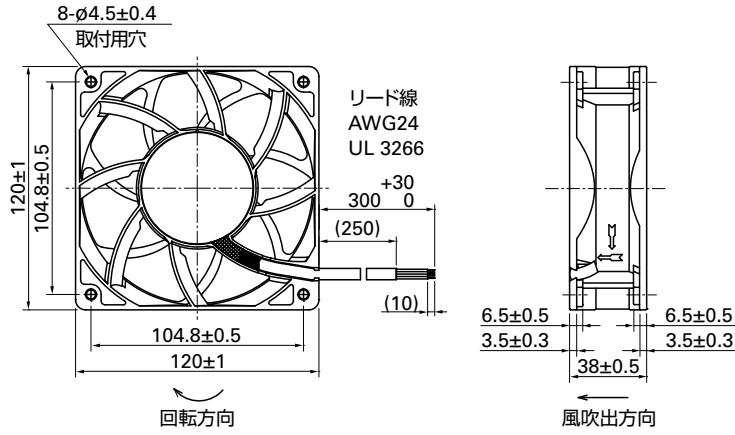

取付穴参考寸法図

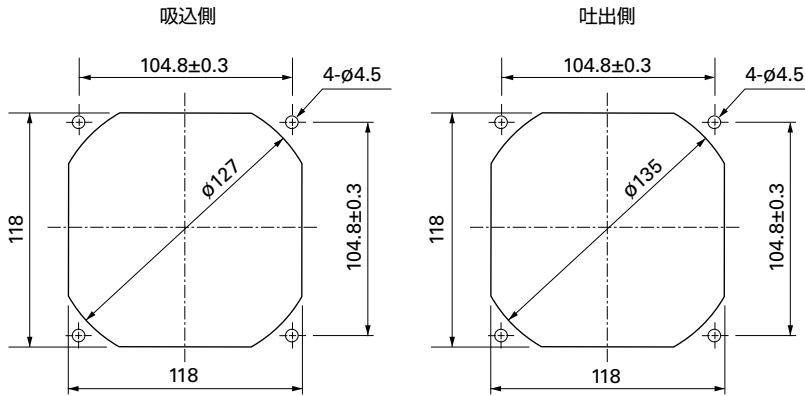

オプション

フィンガーガード

掲載ページ p. 559

型番 : 109-019E, 109-019K, 109-019C, 109-019H

樹脂フィンガーガード

掲載ページ p. 565

型番 : 109-1000G